

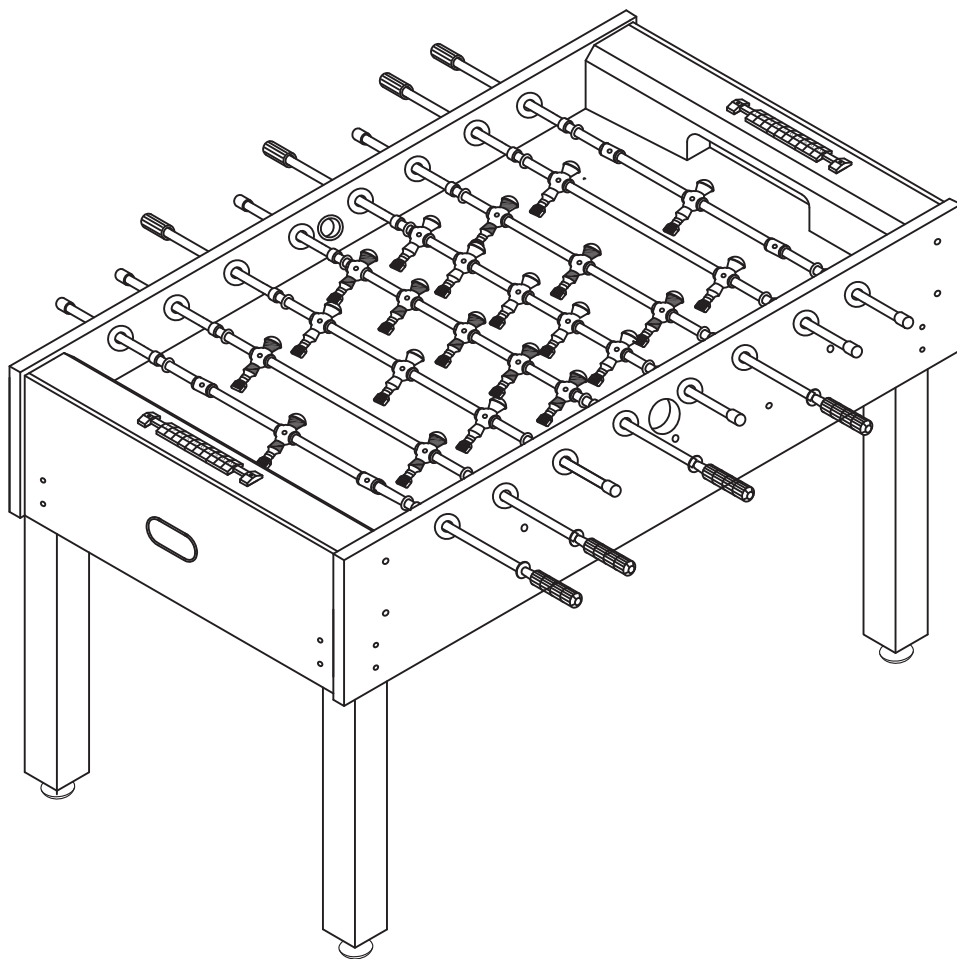

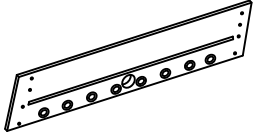

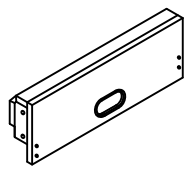

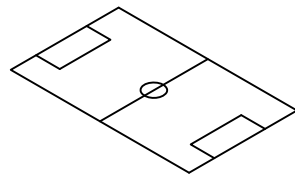

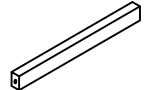
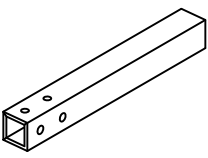
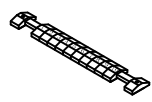

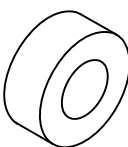
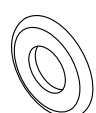

ИНСТРУКЦИЯ ПО СБОРКЕ

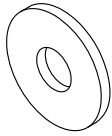
**РУКОВОДСТВО ПО СБОРКЕ  
СТОЛА ДЛЯ НАСТОЛЬНОГО ФУТБОЛА  
(GS-ST-1089 Bavaria) DFC**

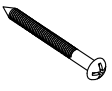

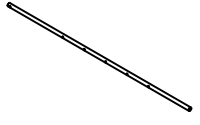
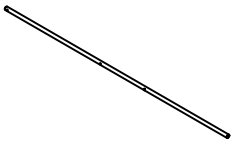
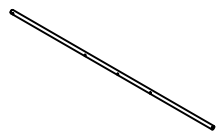
СОСТАВНЫЕ ЧАСТИ

<p><b>#1</b></p>  <p>Боковая панель 2 шт</p>	<p><b>#2</b></p>  <p>Торцевая панель 2 шт</p>	<p><b>#3</b></p>  <p>Игровое поле 1 шт</p>	<p><b>#4</b></p>  <p>Опора поля 2 шт</p>
<p><b>#5</b></p>  <p>Ножка 4 шт</p>	<p><b>#6</b></p>  <p>Счеты 2 шт</p>	<p><b>#7</b></p>  <p>Резиновая заглушка 8 шт</p>	<p><b>#8</b></p>  <p>Ручка стержня 8 шт</p>
<p><b>#9</b></p>  <p>Амортизатор 16 шт</p>	<p><b>#10</b></p>  <p>Пластиковая шайба 16 шт</p>	<p><b>#11</b></p>  <p>Болт 1/4"*1-1/4" 24 шт</p>	<p><b>#12</b></p>  <p>Регулировочный ножки 4 шт</p>
<p><b>#13</b></p>  <p>Гайка 26 шт</p>	<p><b>#14</b></p>  <p>Шайба 1/4"*19мм 24 шт</p>	<p><b>#15</b></p>  <p>Винт T3*19мм 8 шт</p>	<p><b>#16</b></p>  <p>Винт F4*1" 4 шт</p>
<p><b>#17</b></p>  <p>Винт T4*1-3/4" 4 шт</p>	<p><b>#18</b></p>  <p>Болт 4шт</p>	<p><b>#19</b></p>  <p>Болт 22 шт</p>	<p><b>#20</b></p>  <p>5-местный стержень 2 шт</p>
<p><b>#21</b></p>  <p>2-местный стержень 2 шт</p>	<p><b>#22</b></p>  <p>1и3-местный стержень 4 шт</p>	<p><b>#23</b></p>  <p>Игрок красный 11 шт</p>	<p><b>#24</b></p>  <p>Игрок синий 11 шт</p>

СОСТАВНЫЕ ЧАСТИ

#25



Пластиковый стопор стержня  
4 шт

#26

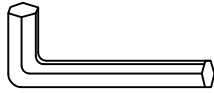

Шестигранный ключ  
1 шт

#27



Футбольный мяч  
2 шт

ИНСТРУКЦИЯ ПО СБОРКЕ

ШАГ 1

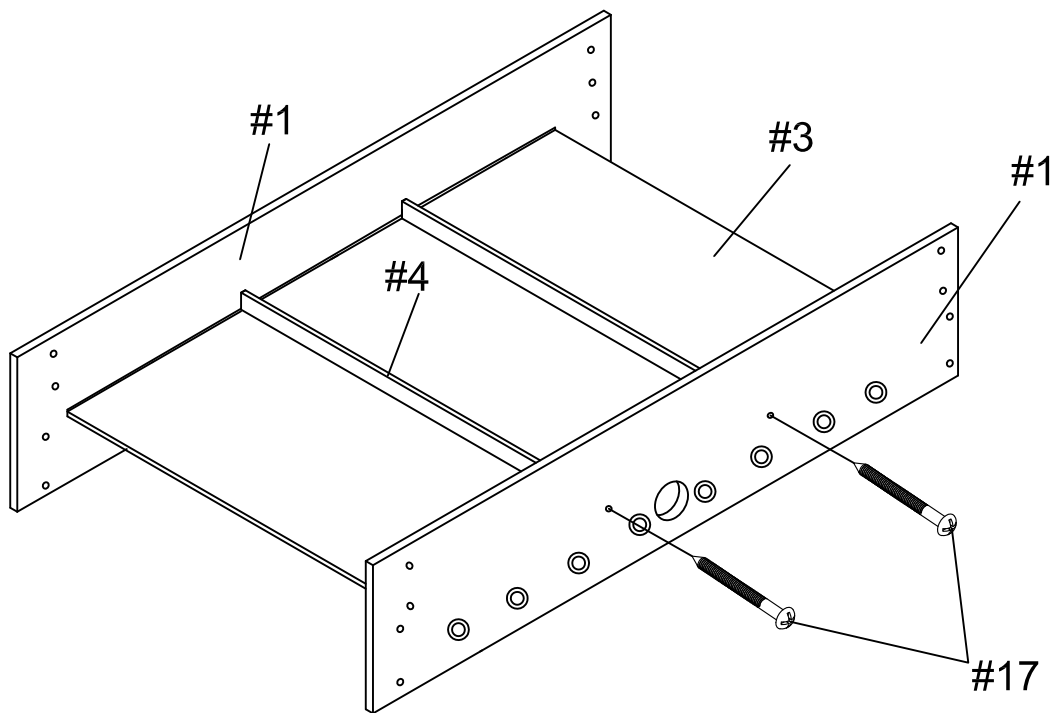

ИНСТРУКЦИЯ ПО СБОРКЕ

ШАГ 2

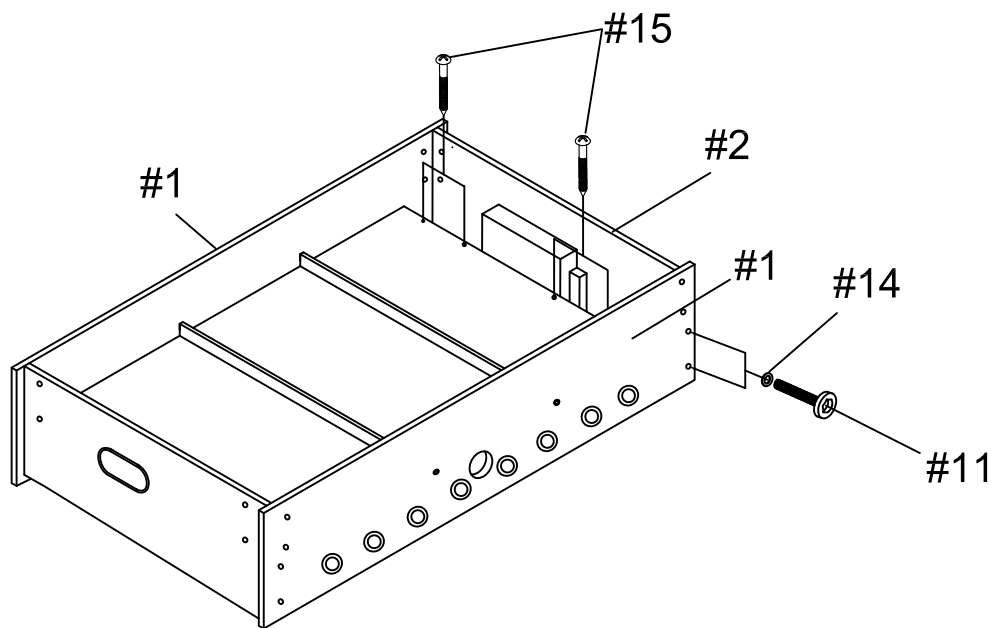

ШАГ 3

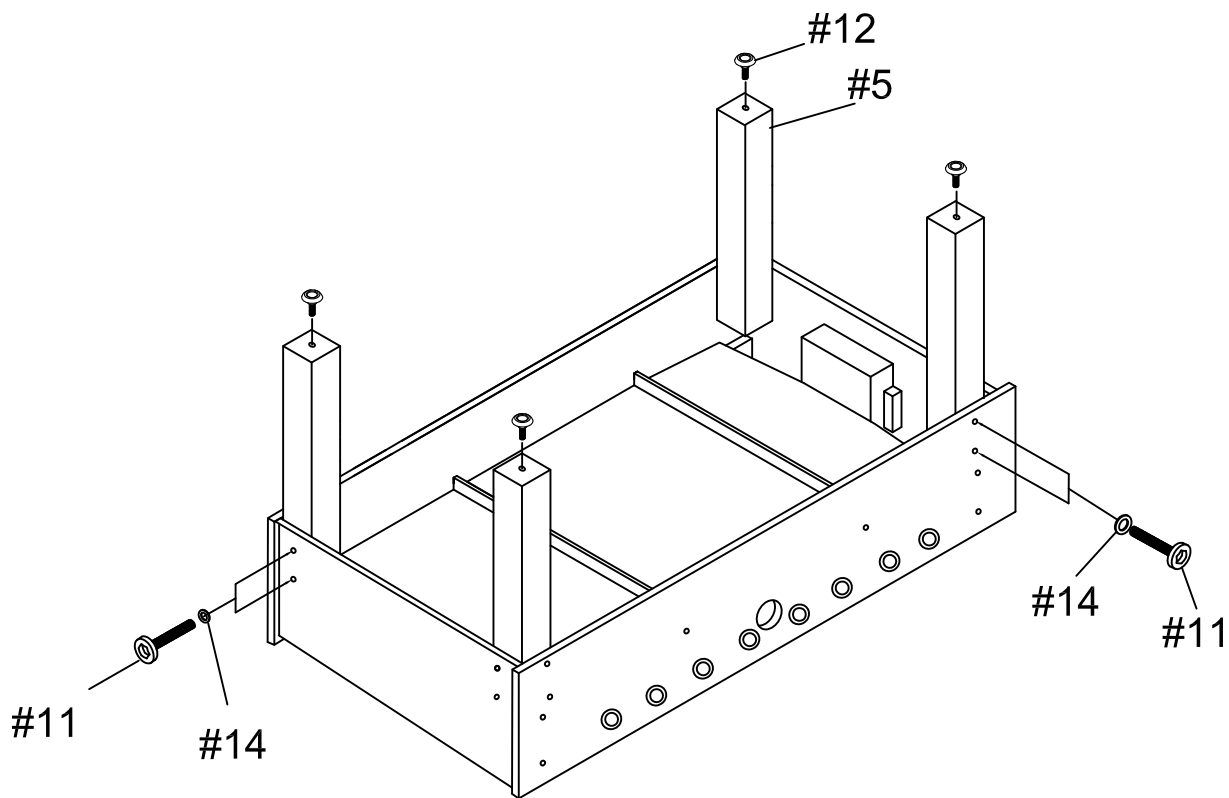

ИНСТРУКЦИЯ ПО СБОРКЕ

ШАГ 4

